

COOL KIDS[®] LEVITTO3 JUNIOR SEAT

BORN TO BE COOL

レビット3ジュニアシート

取扱説明書



ご購入いただきまして、誠にありがとうございます。

この取扱説明書は必ずお読みください。

安全上の注意事項をよくご理解の上、製品をご使用下さい。

不適切な取扱いは事故につながります。

また、本書をいつでもご参照頂けるよう大切に保管してください。

本製品は身長 100cm ~ 150cm 迄のお子様用です

はじめにご確認ください。

本製品は i-Size ブースターシート改良型幼児拘束装置です。

本製品は、車両メーカーの車両取扱説明書に示しているように主に下記の「i-Size」マークがある車両での使用が承認されております。



i-Size に適合



ISOFIX に適合

本製品は、UN ECE-R16 または他の同等の基準を認可された車両の巻取機構付（リトラクター付）3点式シートベルトが装備された車のみ使用できます。

※2点式（腰の左右に渡すベルトのみ）シートベルトには使用できません。

※i-Size ブースターシート改良型幼児拘束装置については、車両の取扱説明書をご確認ください。

※i-Size ブースターシート改良型幼児拘束装置は、車両の日常使用の中で可動シートや車両ドアに接触しないように設置、取付してください。

本製品は、日本国内と UN ECE 規則に準ずる国での使用ができます。

保証は日本国内のみ有効となります。

本製品は、衝突や衝撃からお子様の負担を軽減する事を目的としているものであり、衝撃等からお子様を無傷で守る事を保証する製品ではありません。

ご不明な点等は、当社又は、お買い上げの販売店にお問い合わせ下さい。

付属品について

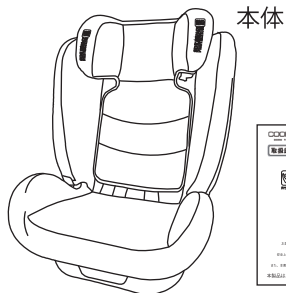

取扱説明書



ドリンクホルダー × 2

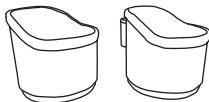

本書（取扱説明書）は本体の背もたれシート裏にある収納ポケットに常備し、いつでも確認できるようにしてください。

各部の名称について

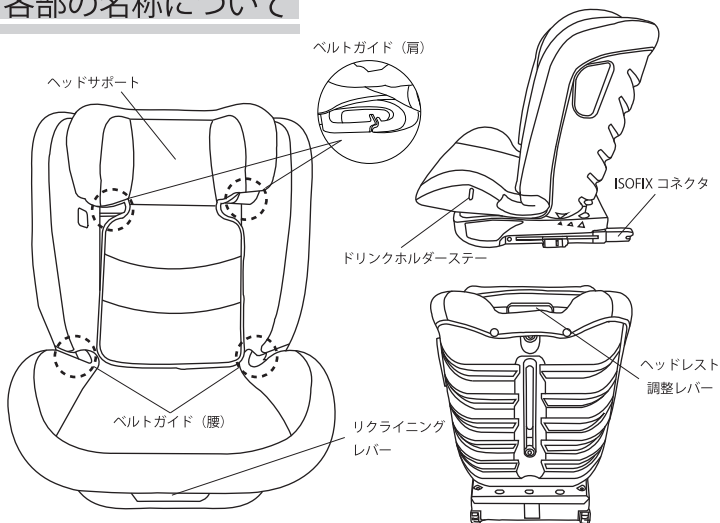

本製品の使用範囲とシートベルトの種類について

身長：100cm～150cm
年齢の目安：3歳頃～11歳頃
体重の目安：約15kg～36kg

本製品は、ISOFIXと車両の3点式シートベルトを併用して使用します。
ISOFIXとシートベルトの併用を推奨しますが、ISOFIX取付金具を装着していない車両にはシートベルトのみでもご使用いただけます。

3点式シートベルトの種類について

E L R緊急ロック式 巻き取り機能付	通常時はシートベルトを自由に出し入れ出来ますが勢いよく引くとロックするシートベルト	使用可能です
A L R/E L R チャイルドシート固定機能付	シートベルトをすべて引き出すと自動で戻り伸びなくなる。すべて巻き取るとロックが解除されるシートベルト。	使用可能です
その他	上記に当てはまらないシートベルトはご使用いただけません。	使用不可です

※ご使用になる前に、車両の「取扱説明書」をご確認ください

取付できない座面について

- 助手席など、エアバッグが設置してある座席
- 車のヘッドレストが取り外しできず、座席の背もたれとジュニアシートが正しく接触しない座面
- 車体に接触して、正しく取り付けできない座席
- 進行方向に対して後向きや横向きになっている座席
- 奥行きが極端に短い座席や、座面のフラットな部分が極端に狭く、正しく取り付けができない座席
例：極端なバケットシート、補助席、幼児専用座席など

正しい取付位置について

本製品は、UN ECE-R16 または他の同等の基準を認可された車両の巻取機構付（リトラクター付）3点式シートベルトが装備された車のみご使用できます。※車種により適合しない場合もあります。

本製品は、前向き座席の2列目または3列目に使用してください。

✔ 取付可能

✘ 取付不可

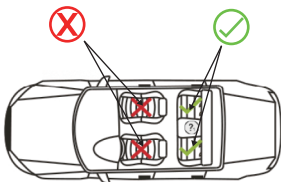
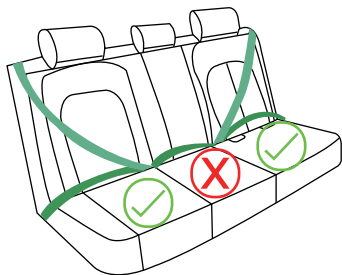

緊急時の対応について

交通事故等の緊急時には、慌てず車両のバックルを操作して速やかにお子様を車両外に脱出させてください。

衝撃などによりシートベルトが外せない場合は、市販のシートベルトカッター等にてシートベルトを切断して、お子様を車両外に脱出させてください。

安全にご使用いただくために

記載内容を守らないと、生命の危機または重大な障害につながるおそれがあります。

警告

- 本製品は取扱説明書通りにご使用ください。
- 車両の日常使用の中で可動シートや車両ドアに接触しないように設置、取付してください。
- エアバッグが装着されている座席には、本製品は使用できません。
衝突時にエアバッグが作動し、非常に危険です。
※サイドエアバッグやカーテンエアバッグは、使用できます。
- 緊急時に脱出の妨げになる座席には、取付できません。
- 事故等の強い衝撃を受けた場合は、ご使用を中止し、新しいものと交換してください。
- 型式承認機関の認証なしに、本装置を改造・修理を行うことは大変危険です。
- 走行中に本製品の調整や、お子様の乗せ降ろしなどは行わないでください。
- お子様を乗せたまま、本装置内に放置しないでください。
- 事故等の衝撃の際にケガをする可能性のある荷物等は、適切に固定されていることをご確認ください。
- 本製品のカバーを外した状態で使用しないでください。
- 本製品のカバーは拘束性能に関わる部分の為、メーカーが推奨する以外のものと交換しないでください。
- お子様の3点式シートベルトの腰ベルトが低い位置で装着されていることを確認し骨盤がしっかり固定されていることを確認して下さい。
- 本製品は直射日光をさけて保管してください。また、屋外に放置しないでください。日光や雨などで製品が劣化し正常に動作しない原因になります。

安全にご使用いただくために

注意

- 本製品は車両専用です。車両以外では使用できません。
- お子様を乗せる際には、各部に触れて温度の確認してください。
本体が熱くなっている場合は、火傷をする可能性があります。
- 長時間または長距離を移動される場合は、定期的にお子様を本製品から降ろして休憩を取ってください。
- 本製品をご利用中は、安心してご使用いただくために定期的に各部の動作確認をおこなってください。
- 正常に動作しない場合は使用を中止してください。
- 可動部や ISOFIX コネクタに、水や食べこぼし等が混入した場合は、部品の故障の原因になりますので使用しないでください。
- 走行や運転操作に支障が出る座席には、取り付けしないでください。
- 車両のシートベルトに傷やねじれ、緩みがある状態で使用しないでください。
- お子様を乗せない時でも、安全のため ISOFIX コネクタまたは車両シートベルトで本製品を固定してください。
- 車両座席の材質・形状により、傷や跡が付く場合があります。
- 革シート等の場合は、市販の保護マット等を敷いてご使用ください。
- 本体やカバー類のお手入れに、シンナーなどの溶剤は使用しないでください。

中古品のご使用について

中古または第三者から譲り受けた場合など、使用履歴や使用状況が不明な場合は使用しないでください。特に傷やひび割れなどの破損がある場合は、事故等により強い衝撃を受けた可能性がありますので、決して使用しないでください。

車両への取り付け方について

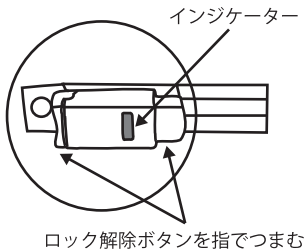
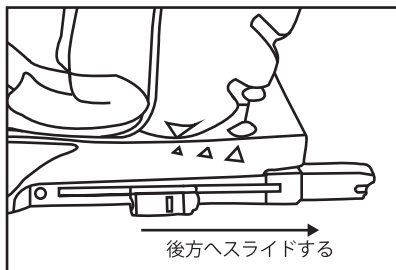

- ①ISOFIX のロック解除ボタンを押しながら、左右の ISOFIX コネクタを後側にスライドさせてください。
- ②ISOFIX コネクタの先端を車体の ISOFIX 取付金具に合わせ「カチッ」と音がするまで差し込むとロックされます。
※左右のインジケータが赤色から緑色に変わったことを確認してください。
- ③ジュニアシート本体を、車両座面の背もたれに向かって隙間がなくなるまでゆっくりと押し込んでください。
確実に取付がされているか、本体を軽く揺すって確認してください。
車両座席の背もたれがリクライニング出来る場合は、ジュニアシートと車両座席の背もたれとの隙間が出来るだけ少なくなるように調整してください。

ジュニアシート本体を押し込みすぎると、ISOFIX のロック解除が困難になりますので、注意してください。

お子様の乗せ方について

- ①お子様をジュニアシートに深く座らせ、お子様の耳がヘッドレストの中心に来るように、ヘッドレストの高さを調整します。10 ページにヘッドレストの調整方法がありますので、そちらを参照してください。
- ②ベルトガイド（肩）に車両のシートベルトをねじれが無いように通します。
お子様の首にシートベルトがかからないように注意してください。
9 ページの図を参照してください。

お子様の乗せ方について

- ③ベルトガイド（腰）にシートベルトを通し、車両のシートベルトを緩みが無いように固定します。この時、シートベルトがお子様のお腹の下の方（骨盤）に来るように調整してください。

お腹にシートベルトがかかっている状態だと、急ブレーキなどの際にお腹を圧迫する事になりますので、注意してください。

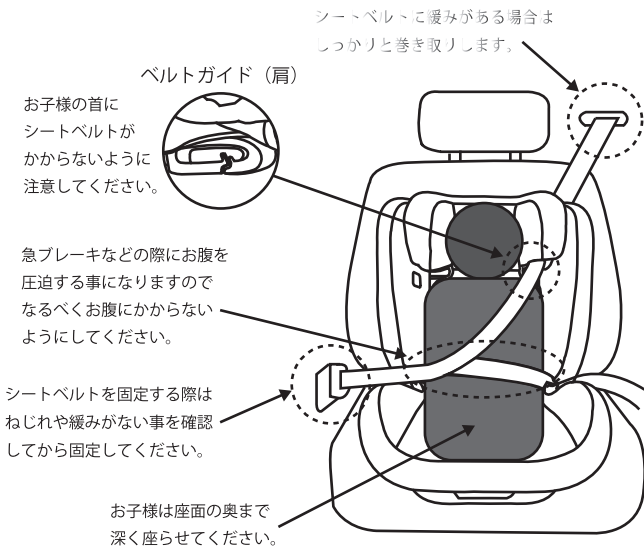

最後にシートベルトにねじれや緩みがない事を確認し、シートベルトがしっかりと車両の固定金具に取り付けられている事をチェックします。お子様の手や腕がシートベルトに挟まっていないか確認してください。

情報

本製品は ISOFIX とシートベルトの併用を推奨しますが、ISOFIX 取付金具を装着していない車両にはシートベルトのみでもご使用いただけます。

ヘッドレストの調整について

ヘッドレスト調節レバーを握りながらヘッドレストを上下させて高さを調整して下さい。10段階、最大22cmの間で調整できます。

※下図—参照

警告

ヘッドレスト調節時に「カチッ」と音がして、ヘッドレストが確実に固定されている事をご確認ください。

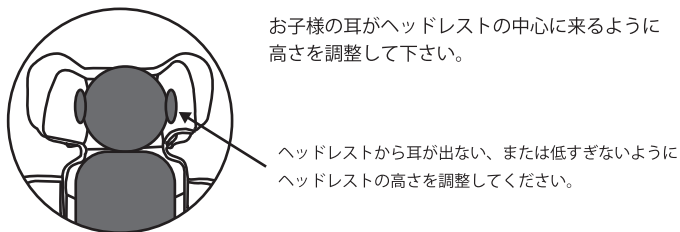
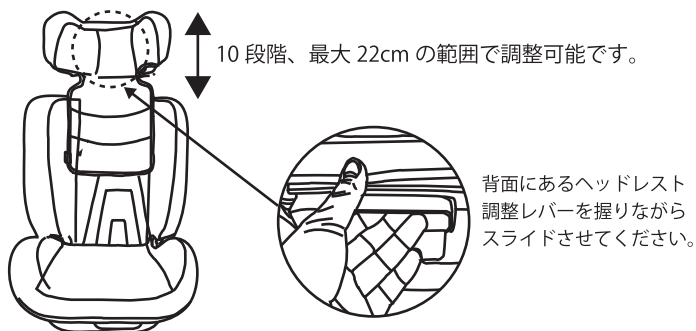

リクライニングの調整について

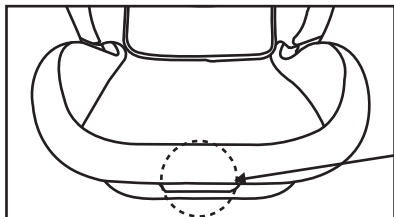

拡大図

座面下部のリクライニングレバーを手前に引く事で3段階で本体の角度を調整することができます。
※右図リクライニング合わせ位置 参照

「カチッ」と音がして、確実にリクライニングがロックしたことを確認してから、ジュニアシートと車両シートの上に隙間が無いように、車体側のリクライニングを調整してください。

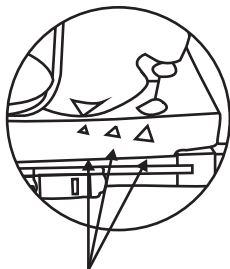

リクライニング合わせ位置

注意

走行中にはリクライニングレバーを使用しないでください。

車両からの取り外し方について

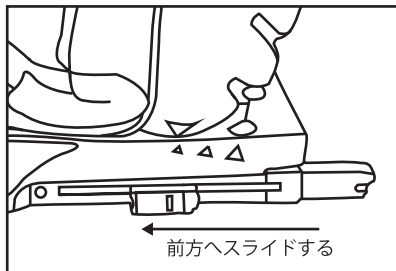

ISOFIX のロック解除ボタンを左右同時に押しながら ISOFIX コネクタを引き抜いてください。

左右のインジケーターが緑色から赤色に変わった事を確認してください。

ドリンクホルダーの取り付け方について

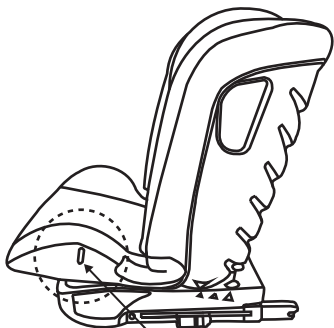

ドリンクホルダーステー

付属のドリンクホルダーを着脱する事ができます。

ドリンクホルダーは左右2カ所に取付が可能です。

右図のドリンクホルダーステーにドリンクホルダーを上から差し込みます。

ドリンクホルダーが車のドアに当たる場合は、使用しないでください。

カバーの取り外し方について

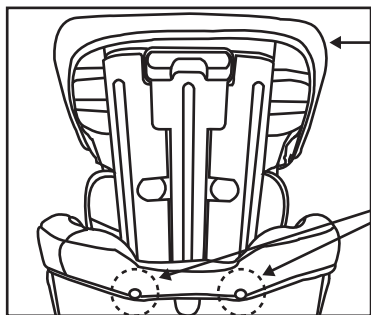

ヘッドレストカバーは
そのまま取り外しできます。

本体カバーは、ボタンを外し
肩の位置からカバーをめくって
取り外します。

ヘッドレストカバーは、ボタンなどの固定部品がありませんので、そのまま取り外す事が出来ます。本体カバーは、裏側の2カ所のボタンを外し、肩の位置からカバーをめくって取り外してください。

お手入れについて

【本体カバー・ヘッドレストカバー】

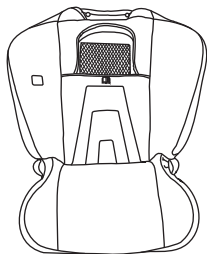

本体カバー

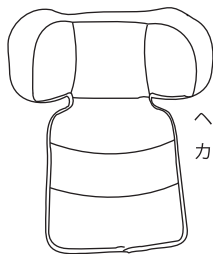

ヘッドレスト
カバー

カバーは本体から取り外し、中性洗剤を使用して手洗いする事が可能です。
脱水機・衣類乾燥機・アイロンは使用しないでください。



【本体シェル】

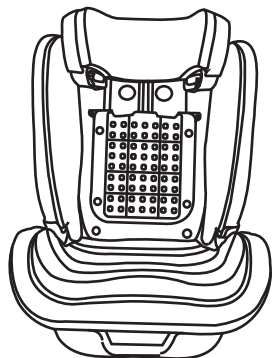

本体シェル

本体は空拭き、水拭きする際はかたく絞った布をご使用ください。
屋内や風通しの良い場所で陰干ししてください。
完全に乾燥してから、カバーを取り付けてご使用ください。

品質保証書

品質保証書

本書は、本書記載内容で無料修理を行うことをお約束するものです。お買い上げの日から下記期間中、製品の故障が発生した場合は、本書ご提示のうえ、当社又は、お買い上げ販売店にお問い合わせ下さい。

保証規定

- 一度ご使用になられた製品は、お取り替えできません。
- 保証期間中(お買い上げ日より6ヶ月)に正常な使用状態において、万一故障した場合には無料で修理いたします。
- 保証期間内でも次のようなものは有料修理になります。
 - プラスチック部品の自然劣化による変色。
 - ご使用に伴う傷・汚れ・破れ・変色。
 - 縫製製品の洗濯などによる退色や収縮。
 - 使用者の故意・過失による故障・損害・紛失。
 - お客様の誤使用、または改造や不当な修理による故障および損傷。
 - 火災、地震、水害、落雷、その他天災地変による故障および損傷。
 - 本書にお買い上げ日、お客様名、販売店名の記入のない場合、あるいは字句を書き換えられた場合。
 - 本書の提示がない場合。
 - 一般家庭以外で、業務用やレンタルなどでご使用され故障した場合。
 - 有料修理の場合に要する運賃などの諸経費。
- 本書は日本国内にのみ有効です。海外からの修理サービスは致しかねます。
- 製造中止後の製品については必要部品の在庫がなくなった場合、修理出来ないこともあります。
- 事故や落下など、強い衝撃を受けた製品は保証対象外となります。
- 中古または第三者から譲り受けた場合等、使用履歴を確認できない場合は、本保証は適用されません。

- お買い上げ後、お買い上げ日・お客様名・販売店名をただちにご記入願います。
- 万一故障が生じた場合は保証書をご提示下さい。本書は再発行致しませんので大切に保管して下さい。
- この保証書は、本書に明示した期間、条件のもとにおいて無料修理をお約束するものです。従ってこの保証書によって法律上の権利を制限するものではありませんので、保証期間経過後の修理についてご不明の場合は、当社又は、お買い上げの販売店にお問い合わせ下さい。

製品名		LEVITTO3 JUNIOR SEAT	保証期間	お買い上げ日より6ヶ月 (ただし保証規定による)	
お客様	お名前	お買い上げ日			
	ご住所 〒	年 月 日			
販売店	TEL .				
	店名	住所			
	TEL .				

輸入発売元:株式会社 エントー 〒452-0808 住所:愛知県名古屋市中区宝地町394-2
TEL:052-502-3315 FAX:052-503-1615

MADE IN CHINA

MEMO

LEVITTO3 JUNIOR SEAT

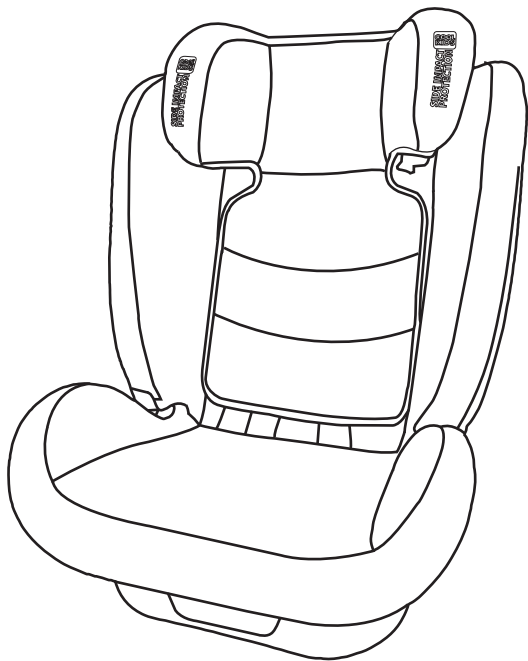

COOL KIDS®
BORN TO BE COOL