

COOL KIDS®

CK ストローラー Pro

WH シリーズ

取扱説明書



対象月齢:1ヶ月～36ヶ月頃

お買い上げ頂きまして誠にありがとうございます。この取扱説明書は必ずお読み下さい。安全上の注意事項をよくご理解の上、製品をご使用下さい。不適切な取扱いは事故につながります。また、本書をいつでもご参照できるよう、大切に保管して下さい。

* お買い上げ頂いたお客様へ *

この製品を使用する前に、取扱説明書をよくお読み下さい。
いつでもご参照できるように、取扱説明書を必ず保管しておいて下さい。
この製品を使用する際、誤った使い方をすると危険です。
お子様が座席に座るときは、必ず安全ベルトを使用し、固定して下さい。
使用するときには、お子様から目を離さないで下さい。
この商品を組み立てる時は、子供が近くにいる事を確認して下さい。
また、商品を使用する際は、お子様が可動部分に絶対に触れないようにして下さい。
ストローラー使用前に、各部を確認して下さい。
誤った折りたたみ方や、純正部品以外を使用すると、商品が損傷する恐れがあります。

事故や怪我を避ける為、ストローラー使用前に、メンテナンスを行って下さい。
柔らかいブラシを使用してシートの汚れを清掃して下さい。
石鹸または、中性洗剤を使用して他の布部分を清掃してください。
使用する前に、すべての部分が機能していることを確認下さい。
ストローラーを組立、分解する前に取扱説明書をよくお読み下さい。

* 使用上の注意事項 *

- ・ストローラー使用前に、取扱説明書をよく読んで下さい。
- ・ストローラーの制限体重15kg未満です。
- ・お子様を乗降する時は、必ずブレーキを使用して下さい。
- ・ストローラー駐停車時は、必ずブレーキを使用して下さい。
- ・お子様を乗せた際には、必ず5点式ベルト(ハーネス)を使用して下さい。
- ・ストローラー使用時はハンドルから手を離さない様にし、付属のリストストラップを必ず使用して下さい。
- ・必ず、保護者の目の届くところで使用して下さい。
- ・ストローラーは1人乗りです。ストローラーに2人以上乗せて使用しないで下さい。
- ・ストローラーを組み立てる時は、お子様が近くにいる事を確認して下さい。
- ・ストローラーを開閉する際は、本体可動部に指などを挟まない様注意して下さい。
- ・怪我防止の為、本体開閉時は、近くにお子様がない事を確認して下さい。
- ・使用する際は、お子様が可動部分に絶対に触れないようにして下さい。
- ・使用前に全てのロック機能が作動するか確認して下さい。
- ・ストローラーは火気のそばで保管・使用しないで下さい。
- ・厚さ20mm以上のマットは使用しないで下さい。
- ・本製品はジョギングストローラーではありません。
- ・お子様がストローラーで遊ばないようにして下さい。
- ・バスケットの耐荷重は2kg未満です。

- ハンドルバーやバスケットに重いものを載せないで下さい。
ストローラーの安全性が損なう恐れがあります。
- 本体または部品が破損している場合は、決して使用せず、必ず修理して下さい。
- 純正部品のみ使用して下さい。
- お子様を乗せた状態でストローラーを持ち上げたり、フロントバーを持ってストローラーを持ち上げると、本体が破損する恐れがあります。
- 生後1ヶ月のお子様を使用する際は、最もリクライニングさせた状態で使用して下さい。

警告



肩ベルト・腰ベルト・股ベルトは必ず締めて使用して下さい。



ハンドルバーやバスケットに重い物を掛けたり、載せたりしないで下さい。



お子様を乗せ降ろしする際は、必ずブレーキを使用して下さい。



お子様を乗せている時は、ストローラーによりかかったり、傾けたりしないで下さい。

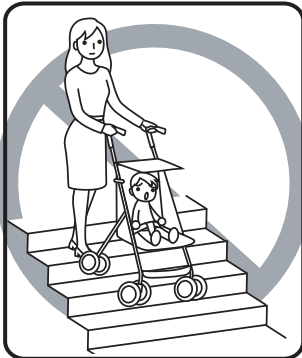

階段、エスカレーターや段差等のあるところでは使用しないで下さい。

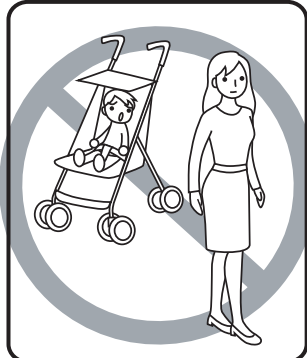

お子様を乗せたままストローラーから離れないで下さい。必ず保護者の目の届く所で使用して下さい。

- ※使用する時は、全てのロック機能が作動するか確認して下さい。
- ※二人以上のお子様を同時に乗せたり、座席以外のところに乗せないで下さい。
- ※お子様を座席の中で立たせないで下さい。
- ※お子様を乗せたまま持ち上げないで下さい。

各部の名称

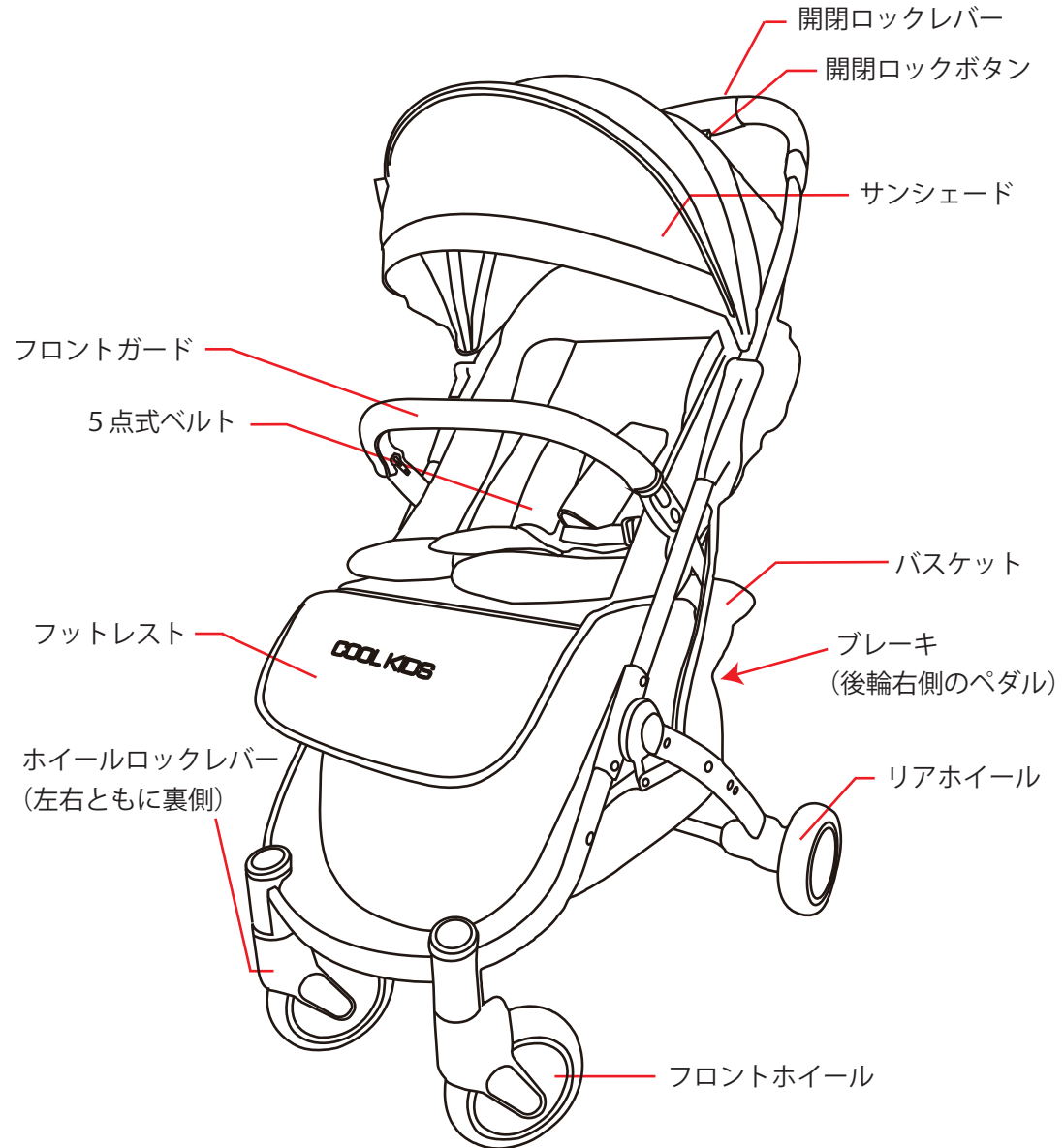

梱包時

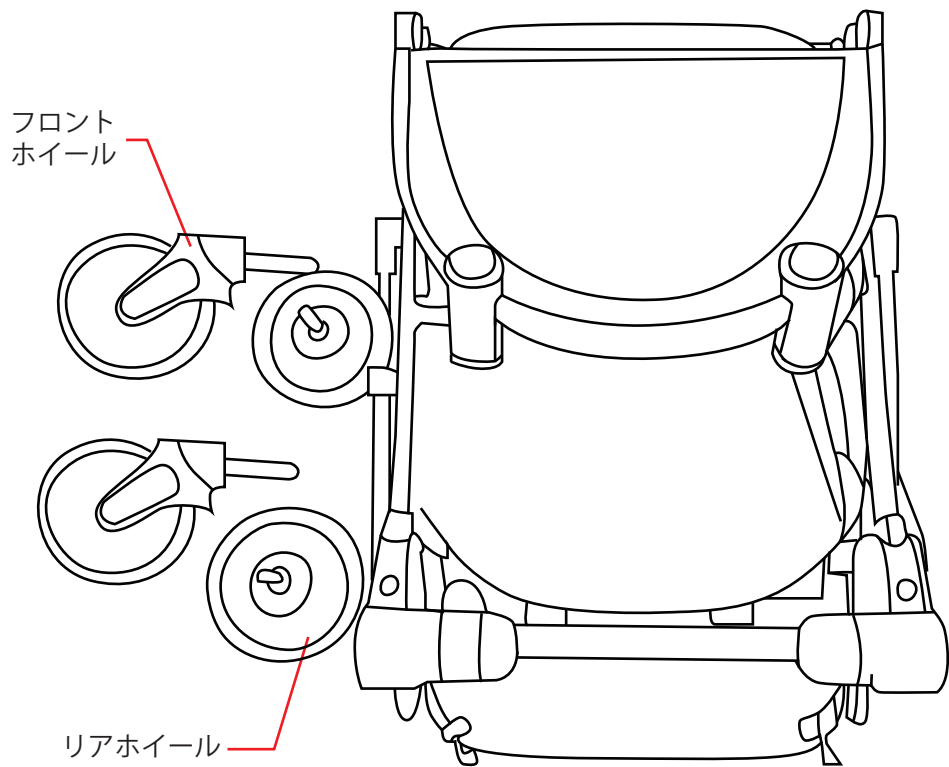

ストローラーの開き方

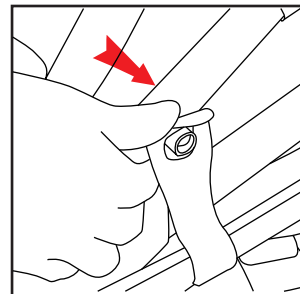

安全フックを外します。

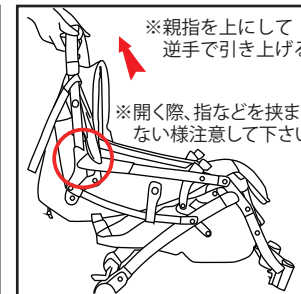

ハンドルを逆手に持ち、
上部へ引き上げて本体を
開きます。

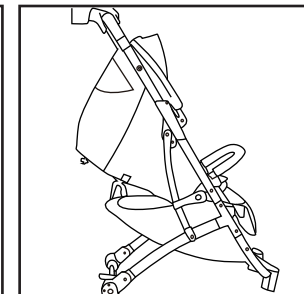

カチッと音がするまで
本体を引き上げて下さい。

車輪の取り付け方

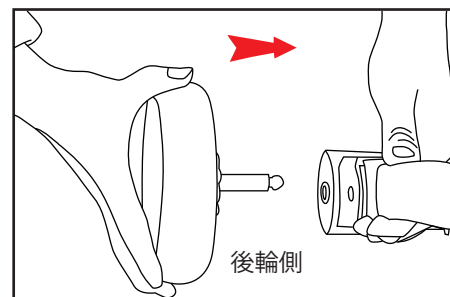

カチッと音がするまで差し込んで下さい。

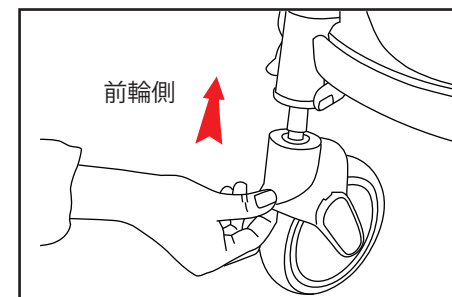

カチッと音がするまで差し込んで下さい。

フロントガードの着脱

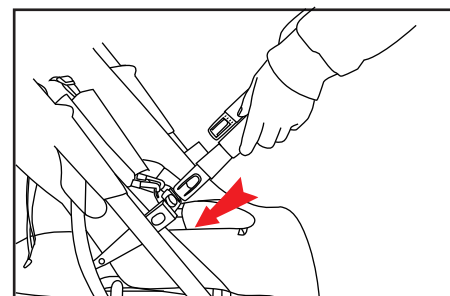

フロントガードを矢印の方向に
差し込みます。

確実に装着したか確認を行って下さい。

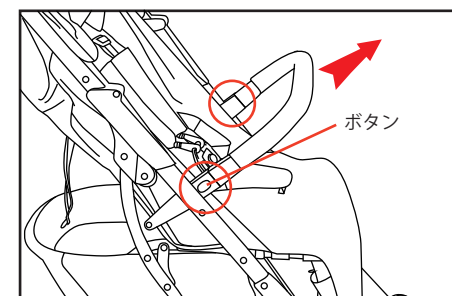

取り外す場合は、左右丸印のボタンを
押しながら引き上げて下さい。

サンシェードの開き方

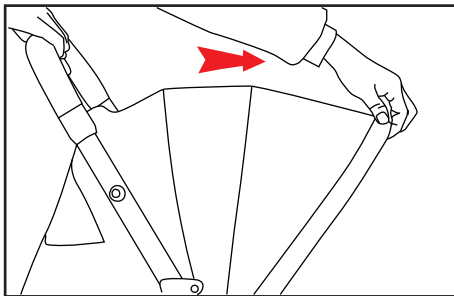

手前に引いて下さい。

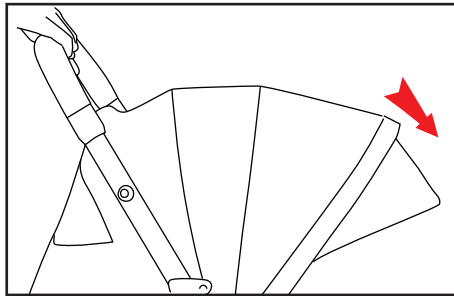

サンシェード内側から、更にもう一段引き出す事が可能です。

リクライニング調整（無段階）

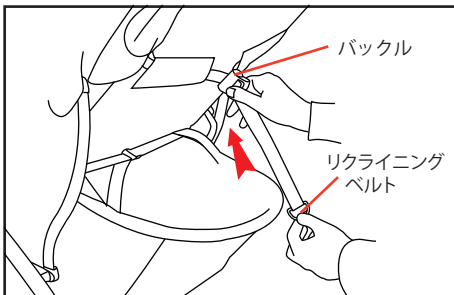

リクライニングを起こす場合は、上図のリクライニングベルトを持ち、バックルを握りながら押し上げます。

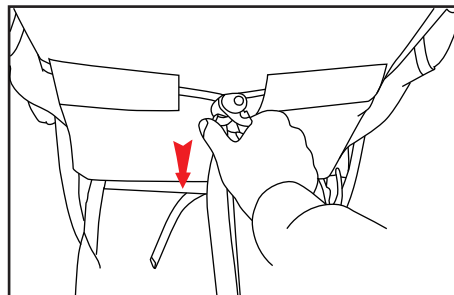

リクライニングを倒す場合は、バックルを握りながら矢印の方へ引きます。

ストローラーの閉じ方-1

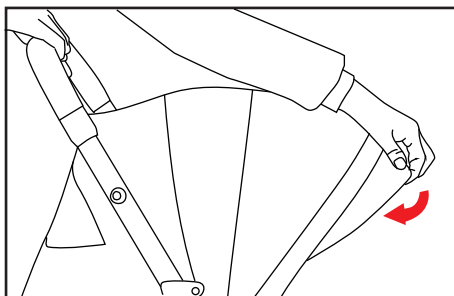

サンシェードを折り畳みます。

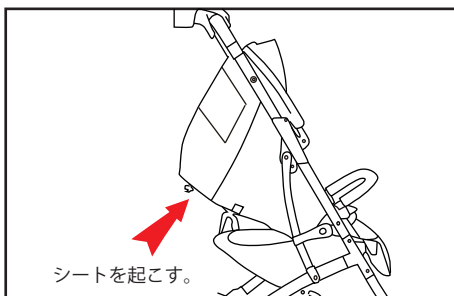

シートを起こします。

ストローラーの閉じ方-2

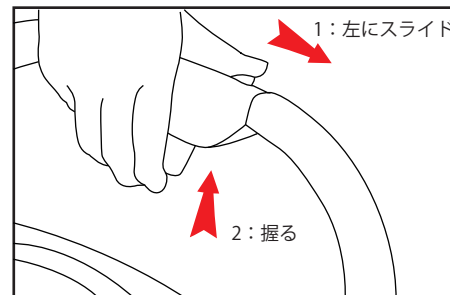

1: 左にスライド

2: 握る

開閉ロックレバーを左にスライドさせた状態のまま、開閉ロックボタンを握って下さい。片手で操作しにくい場合は両手で行って下さい。

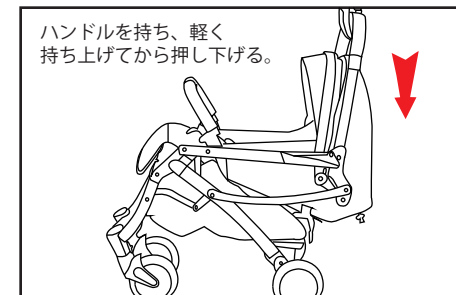

ハンドルを持ち、軽く持ち上げてから押し下げます。

開閉ロックボタンを握った状態のまま軽く持ち上げてから押し下げます。フットレスト使用時は収納して下さい。

ストローラーの閉じ方-3

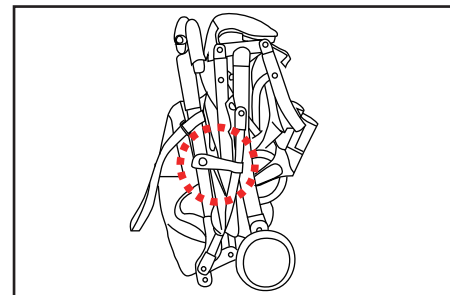

ハンドルとフロントガードを引き寄せ安全フックが完全に掛かった事を確認して下さい。

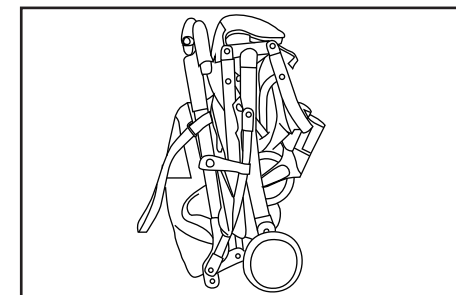

最小サイズです。

前輪ホイールロック

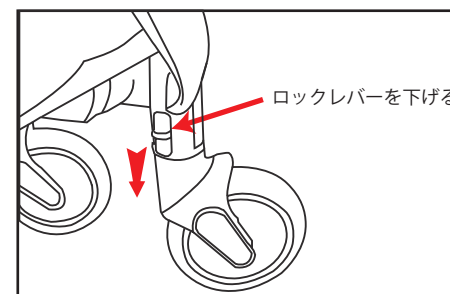

ロックレバーを下げる

前輪ホイールを進行方向にロックする時は灰色のホイールロックレバーを下げてホイールをロックして下さい。

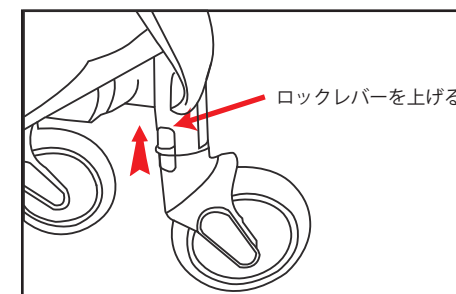

ロックレバーを上げる

ホイールロックを解除する場合は、灰色のロックレバーを上げて、ロック解除します。

フットレストの使用方法

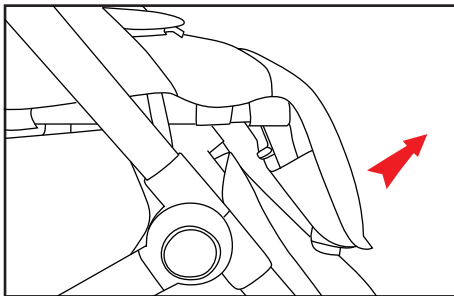

フットレストを手前に引き上げます。

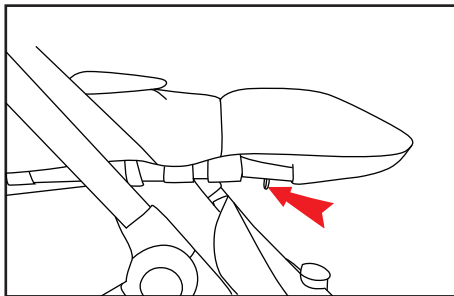

フットレストを下げる場合は、左右のレバーを手前に引きながら、フットレストを下げます。

ブレーキの使用方法

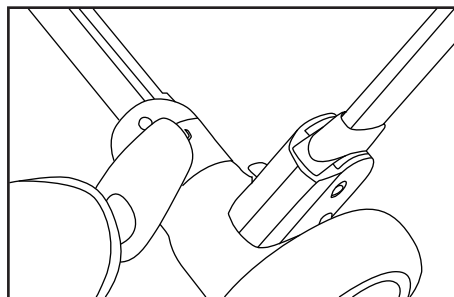

ブレーキ：停車時に使用します。レバーをつま先で踏み込みます。ブレーキ時は表示が赤色になります。

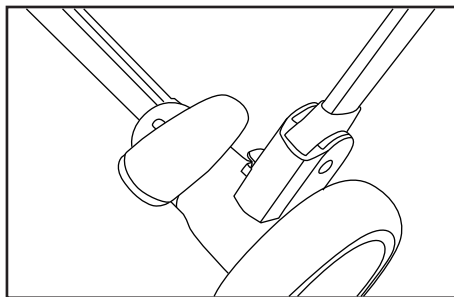

ブレーキ解除：ブレーキを解除する時はレバーをつま先で上げます。解除時は、表示が緑色になります。

車輪の外し方

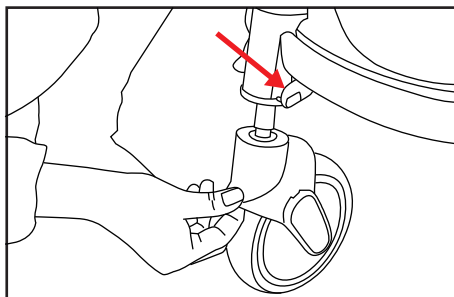

前輪を外す時は、フレーム下部にある銀色のホイールロックレバーを押しながらホイールを外します。

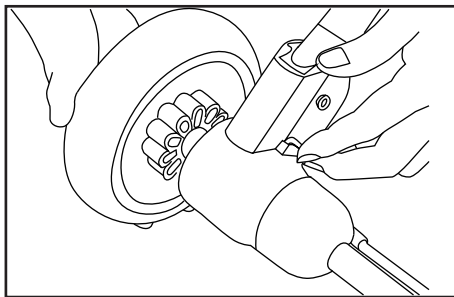

後輪を外す時は、後輪フレーム下部の銀色のホイールロックレバーを指で押し上げながら、ホイールを外します。

キャリーハンドルの使用方法

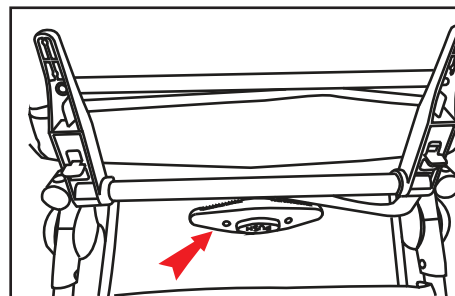

ボタンを押しながら引き上げてください。

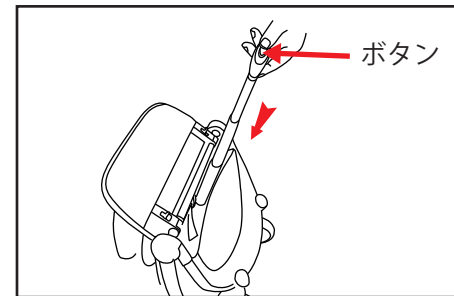

ハンドルを収納する場合は、ボタンを押しながら、ハンドルを押し下げてください。

5点式ベルトについて

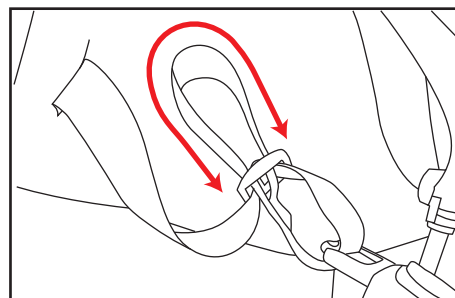

お子様の体格に合わせて、肩ベルトの調整を行って下さい。

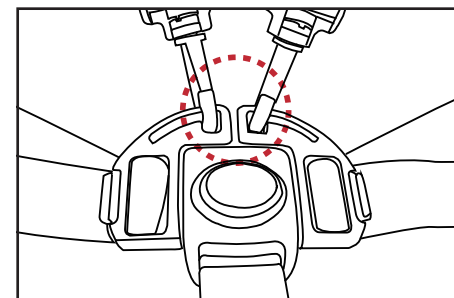

丸囲み部分はフックになっているので、取り外しが可能です。

5点式ベルトの着脱について

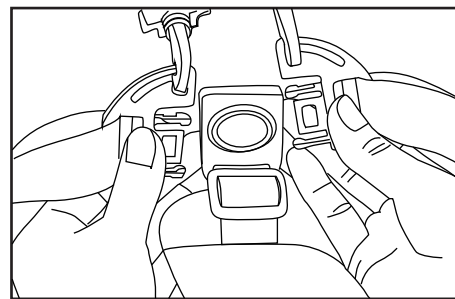

注意：危険防止の為、5点式ベルトは必ず装着して下さい。

ストローラーにブレーキを掛けてから、両方のバックルを中央のホルダーにしっかりと差し込みます。お子様の体格に合わせてベルトの長さを調整します。外す際は、中央のボタンを押して下さい。

肩ベルトの高さ調整

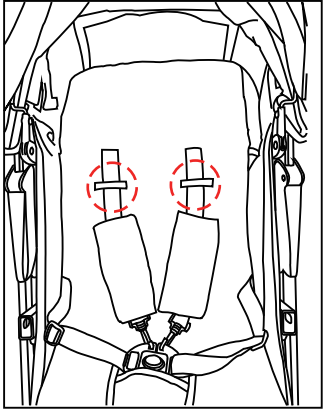

お子様の成長に合わせて、肩ベルトの位置を2段階で高さ調整する事が出来ます。
シートクッションを外すと、左図のようになっており、ベルトホールから肩ベルトを外すことで、位置を調整する事が出来ます。（丸印参照）

シートクッションのお手入れ

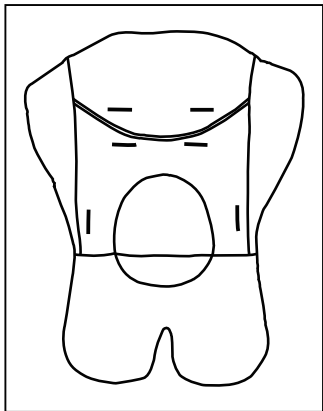

シートクッションが汚れた場合は、タオル等を濡らし、固く絞ってから、汚れを拭き取ってください。

保証規定

本保証書は日本国内においてのみ有効です。
(This warranty is valid only in Japan)

- 1 正常なご使用状態において製造上の不備により故障及び破損した場合は、お買い上げ日から保証期間中、無料にて修理いたします。
 - 2 次のような場合は、保証期間中でも有料修理となります。
 - ・不適當な使用、取扱いや改造による故障及び損傷の場合。
 - ・災害、事故等による故障及び損傷の場合。
 - ・本保証書の提示がない場合。
 - ・本保証書に店名の捺印、お買い上げの年月日の記載がない場合。
 - ・お買い上げ後の輸送、移動、落下等による故障及び損傷の場合。
 - ・消耗部品が損耗し取り替えを要する場合。
 - ・本保証書を紛失した場合。
 - ・ベビーカーフックや2人乗りボードなど、純正部品以外を使用した場合。
- 製造中止後の製品については必要部品の在庫がなくなった場合、修理できない事もあります。

輸入・販売元 (株)エンディー 〒452-0808 名古屋市西区宝地町394-2
TEL (052) 502-3315 FAX (052) 503-1615

国内正規品：この商品は、日本で企画された国内正規品です
(Japan license)